

Almennar reglur um þjónustumerki (E)

Reglugerð um umferðarmerki:

Þjónustumerkjum er ætlað að gefa vegfarendum upplýsingar um þjónustu sem í boði er á leið þeirra. Þjónustumerki skal vera réttthyrndur ferhyrningur 500 mm á breidd og 600 mm á hæð. Tákn er að jafnaði svart á hvítum grunni með bláum ramma. Vegamálastjóri setur reglur um uppsetningu þjónustumerkja við þjóðvegi utan kaupstaða og kauptúna en lögreglustjórar í þéttbýli.

Vinnureglur um notkun utan þéttbýlis:

Rekstrarstjórar Vegagerðarinnar bera ábyrgð á uppsetningu þjónustumerkja við þjóðvegi. Sjá [reglur um uppsetningu þjónustumerkja](#).

Við vegamót þjóðvega er heimilt að setja upp leiðbeiningar fyrir þjónustu sem boðið er upp á við hliðarveg.

Á 1-2 stafa vegnúmerum skulu þjónustumerki vera minnst 250 m frá öðrum merkjum en á öðrum vegum minnst 100 m.

20-50 m frá vegamótum, inn á hliðarvegi þar, sem vísað er á þjónustu má setja upp upplýsingatöflu (F21.11) þar sem sýnd er táknræn mynd af byggð og þjónustu við hliðarveginn.

Þjónustumerki sem benda á þjónustu við hliðarveg má ekki setja upp við vegamót nema að vísað sé á sambærilega þjónustu framundan innan tvöfaldrar þeirrar fjarlægðar, sem er frá vegamótunum að þjónustu við hliðarveginn sé hún fyrir hendi.

Þar sem nauðsyn er á frekari leiðbeiningunum en fram koma á þjónustutáknum s.s. opnunartíma sundstaða, og brottfarartíma bílferja má gefa þær á upplýsingatöflu áður en komið að hliðarvegi. Sú upplýsingatafla verði ekki nær leiðamerkjum fyrir viðkomandi hliðarveg en 250 m.

Ef um 1-2 tegundir þjónustu er að ræða er heimilt að setja viðkomandi tákn inn á staðarvísi, F12.11 og F12.21. Ef geta þarf um fleiri en 2 tegundir þjónustu er þjónustumerkjum ráðað neðan við staðarvísinn og má velja á milli mismunandi útfærslna eftir mikilvægi, umferð og umferðarhraða á hverjum stað. Þjónustuaðilum er einnig heimilt að hafa merki eða tákn samtaka sinna eða fyrirtækis á staðarvísi svo á upplýsingatöflum við heimreiðar að viðkomandi þjónustustað.

Dæmi um notkun þjónustumerkja (og fyrirtækjamerkis) undir staðarvísi.



Reglur um uppsetningu þjónustumerkja

Óski þjónustuaðili eftir setja upp þjónustumerki við þjóðveg skal hann sækja um það skriflega eða í tölvupósti, til umdæmissjóra eða rekstrarstjóra viðkomandi umdæmis.

Ef umsóknin er samþykkt setja starfsmenn Vegagerðarinnar merkið upp þegar áætlaður kostnaður hefur verið greiddur. Vegagerðin getur afturkallað leyfi fyrir þjónustumerkjum ef forsendur breytast.

Þjónustumerki er sett upp þar sem þjónusta er að jafnaði fyrir hendi. Gert er ráð fyrir að viðkomandi þjónustuaðili uppfylli leyfisskylda ákvæði laga og reglugerða.

Almennar reglur um starfsleyfisskylda starfssemi.

Í [reglugerð um hollustuhætti nr. 941/2002](#), fylgiskjali nr. 1 er listi yfir starfsleyfisskylda starfssemi.

E07 merki eru ekki starfsleyfisskyld ef ekki er um að ræða aðra starfssemi samhliða s.s leiga á fatnaði eða veitingar o.þ.u.l.

Málsetning þjónustumerkja

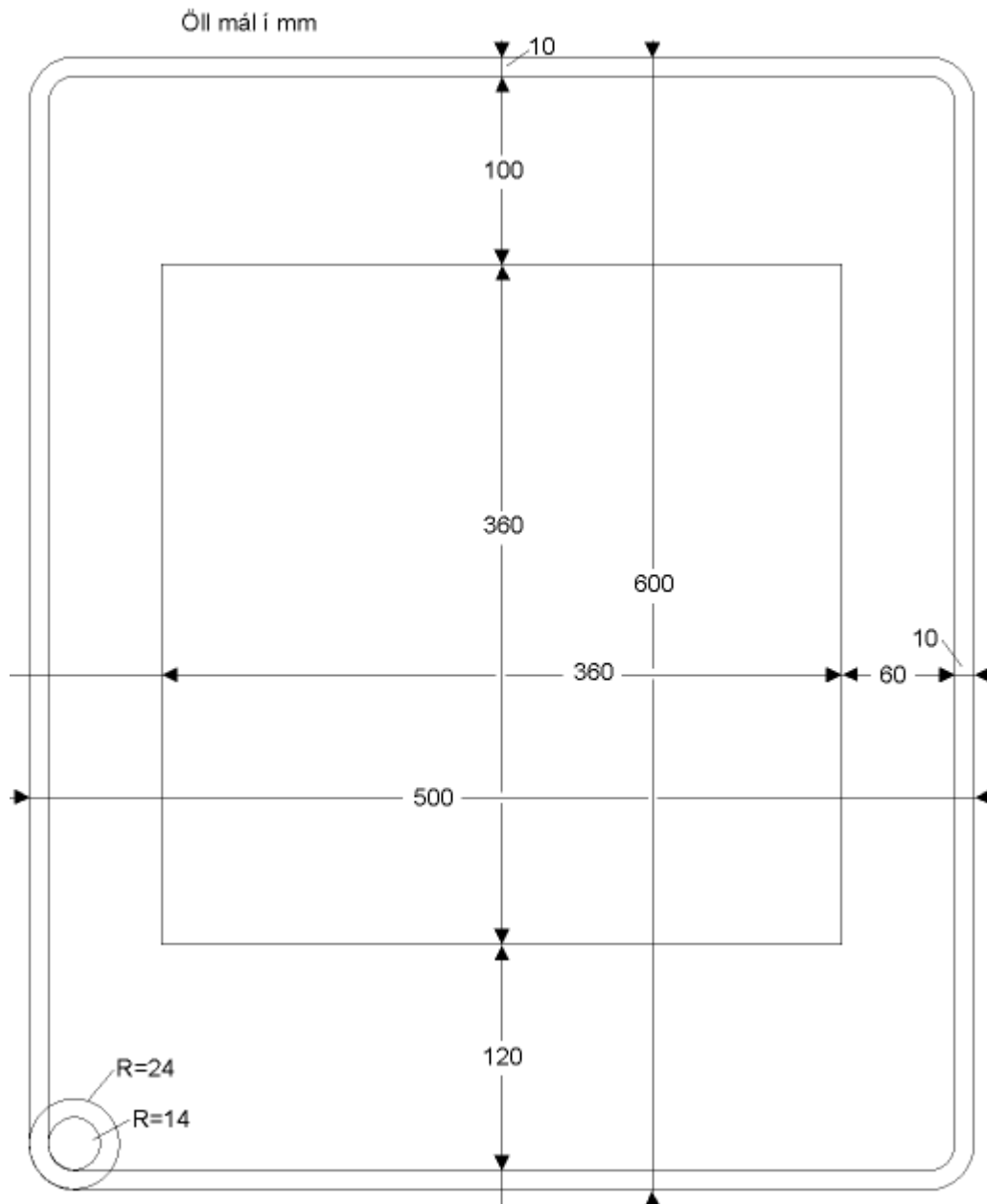

Málsetning þjónustumerkinga á vegvísum

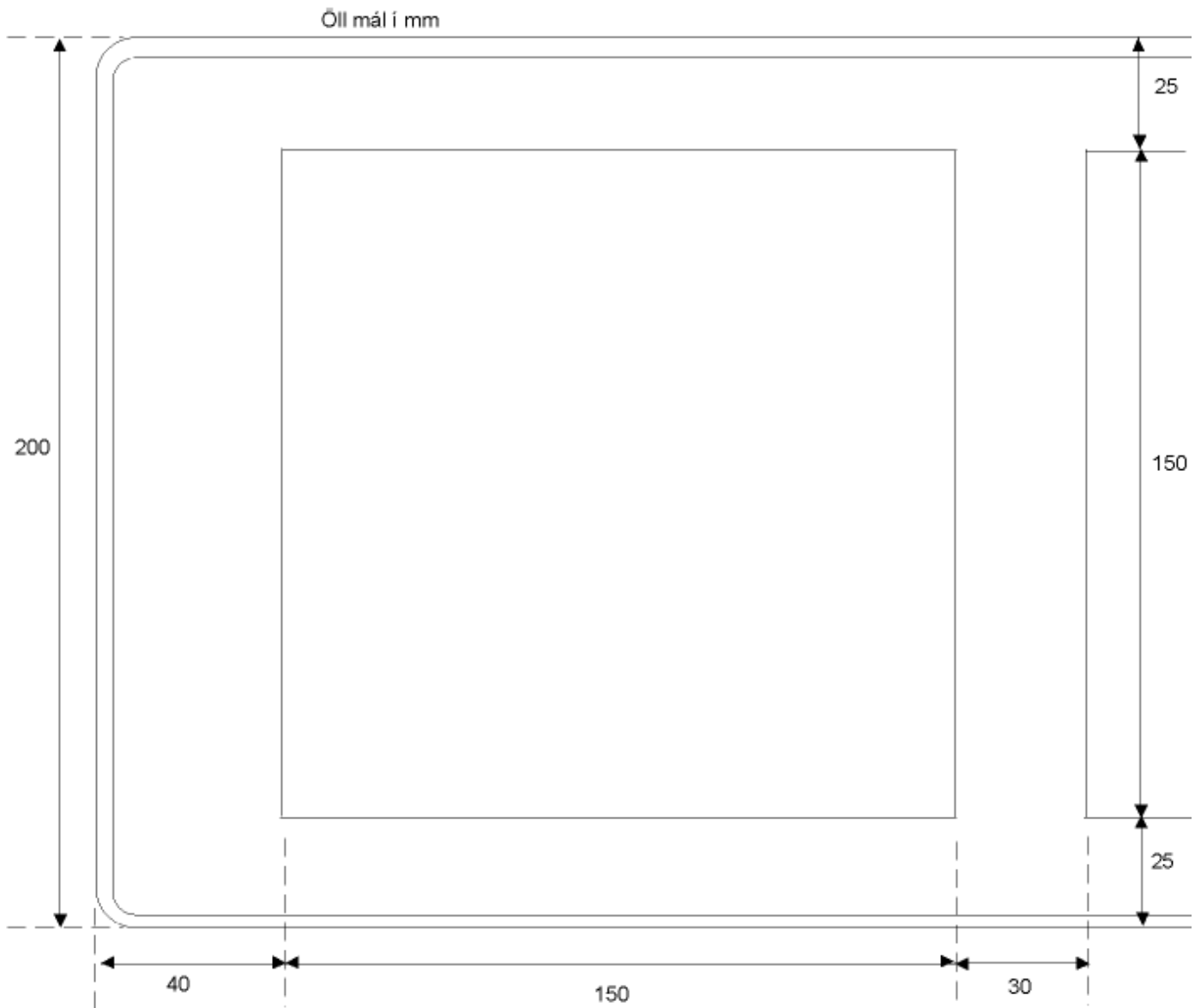

Götun þjónustumerkinga

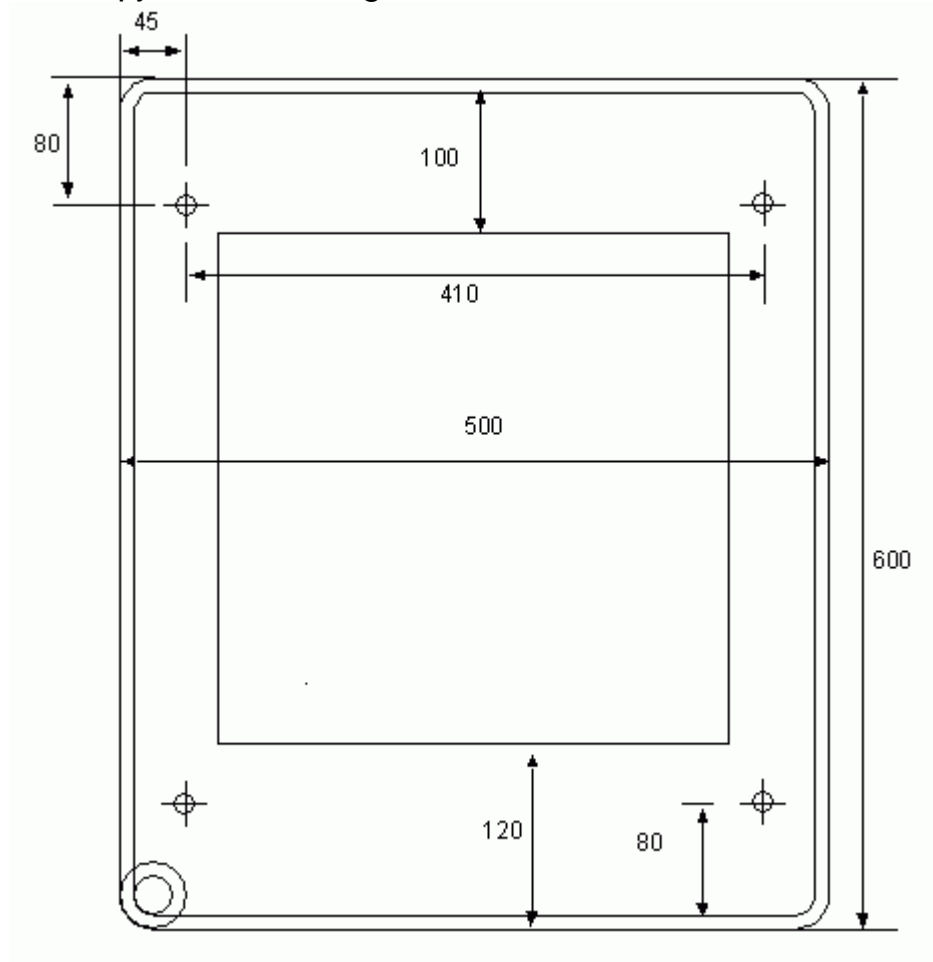

E01 Neyðarþjónusta

E01.11/12 Slysahjálp /
HeilsugæslaE01.11
SlysahjálpE01.12
Heilsugæsla**Reglugerð um umferðarmerki:**

E01.11 Merki þetta er notað til að gefa til kynna stað þar sem slysahjálp er veitt.
E01.12 Merki þetta er notað til að vísa á heilsugæslustöð sem aðeins er opin hluta sólarhrings á virkum dögum.

Vinnureglur um notkun utan þéttbýlis:

Merkið E01.11 vísar á sjúkrahús og heilsugæslustöðvar sem veitir þjónustu allan sólarhringinn.

Merkið E01.12 vísar á heilsugæslu sem er aðeins opin hluta sólarhrings á virkum dögum.

[Tenging á stofnanir heilbrigðis- og tryggingamálaráðuneytis](#)



E01.21 Lögregla

Reglugerð um umferðarmerki:

Merki þetta er notað til að vísa á lögreglustöð.

[Tenging á mynd af lögregluembættunum á lögregluvefnum.](#)



E01.31 Lyfjaverslun

Reglugerð um umferðarmerki:

Merki þetta er notað til að vísa á lyfjaverslun

E01.41/51 Neyðarskýli/sími

E01.41
NeyðarskýliE01.51
Neyðarsími
eða talstöð**Reglugerð um umferðarmerki:**

E01.41 Merki þetta vísar á neyðarskýli. Notkun skýlisins er ekki leyfileg nema í neyðartilvikum.

E01.51 Merki þetta vísar á neyðarsíma eða neyðartalstöð. Notkun símans eða talstöðvarinnar er ekki leyfileg nema í neyðartilvikum.

Vinnureglur um notkun utan þéttbýlis:

Neyðarskýli eru gjarnan sett upp þar sem langt er í byggð.

[Tenging á mynd af neyðarskýlum Slysavarnarfélagsins - Landsbjargar](#)



E01.61 Slökkvitæki



Reglugerð um umferðarmerki:

Merki þetta vísar á slökkvitæki. Notkun tækisins er ekki leyfileg nema í neyðartilvikum.

E02 Almenn þjónusta og ábendingar - Þjónusta



	<p>E02.11 Upplýsingar Reglugerð um umferðarmerki: Merki þetta er notað til að vísa á stað þar sem ferðamönnum eru veittar upplýsingar með upplýsingatöflum e.þ.h.</p> <p>Vinnureglur um notkun utan þéttbýlis: Merkið vísar einnig á stað þar sem ferðamönnum eru m.a. veittar svæðisbundnar upplýsingar um ferðaþjónustu.</p> <p>Upplýsingatöflur Vegagerðarinnar og innihald þeirra er hægt að nálgast á "leiða og ferðaþjónustukortavef - www4.vegagerdin.is/thjonustukort/Grunnur.html".</p>
	<p>E02.12 Upplýsingaskrifstofa Reglugerð um umferðarmerki: Merki þetta er notað til að vísa á stað þar sem ferðamönnum eru veittar upplýsingar á skrifstofu.</p> <p>Vinnureglur um notkun utan þéttbýlis: Merkið er notað til að beina ferðamönnum á skrifstofur sem veita þeim upplýsingar.</p>
	<p>E02.21 Almenningssími Reglugerð um umferðarmerki: Merki þetta vísar á almenningssíma þar sem aðstæður gera slíkt æskilegt, t.d. í strjálbýli.</p> <p>Vinnureglur um notkun utan þéttbýlis: Síminn skal vera aðgengilegur allan sólarhringinn.</p>
	<p>E02.31 Almenningsسالerni Reglugerð um umferðarmerki: Merki þetta vísar á stað þar sem er almenningsسالerni.</p>
	<p>E02.32 Þurrsالerni (kamar) Reglugerð um umferðarmerki: Merki þetta vísar á stað þar sem er þurrsالerni eða kamar fyrir ferðafólk.</p>
	<p>E02.35 Losun skolptanka Reglugerð um umferðarmerki: Merki þetta vísar á stað þar sem hægt er að losa skolptanka bifreiða og hjólhýsa.</p>

	<p>E02.71 Sorpílát Reglugerð um umferðarmerki: Merki þetta vísar á stað þar sem eru sorpílát. Vinnureglur um notkun utan þéttbýlis: Ekki er gert ráð fyrir að þetta merki sé sett upp við þjóðvegi.</p>
	<p>E02.72 Sorpgámar Reglugerð um umferðarmerki: Merki þetta vísar á stall þar sem eru sorpgámar. Vinnureglur um notkun utan þéttbýlis: Sorpgámar skulu vera utan vegsvæðis og vegtenging við þjóðveg er háð samþykki Vegagerðarinnar.</p>

E02 Almenn þjónusta og ábendingar - Ábendingar



	<p>E02.41 Miðbær Reglugerð um umferðarmerki: Merki þetta vísar á miðbæjarsvæði. Vinnureglur um notkun: Merki þetta má nota til að vísa á þjónustukjarna þéttbýla.</p>
	<p>E02.45 Iðnaðarsvæði Reglugerð um umferðarmerki: Merki þetta vísar á iðnaðarsvæði.</p>
	<p>E02.46 Orlofshúsahverfi Reglugerð um umferðarmerki: Merki þetta vísar á þyrpingu orlofshúsa samtaka eða einstaklinga. Húsin eru almennt ekki boðin ferðafólki til leigu.</p>
	<p>E02.48 Viti Reglugerð um umferðarmerki: Merki þetta vísar á aðkomuleið að vita.</p>



E02.59 Athyglisverður staður innanhúss

Reglugerð um umferðarmerki:

Merki þetta er notað þar sem ástæða þykir til að benda vegfarendum á athyglisverða staði sem er að finna innanhúss og eru opnir almenningi, aðra en þá sem eru merktir með sérstöku tákni.



E02.61 Athyglisverður staður

Reglugerð um umferðarmerki:

Merki þetta er notað þar sem ástæða þykir til að benda vegfarendum á athyglisverða staði, aðra en þá sem eru merktir með sérstöku tákni.

Vinnureglur um notkun:

Athyglisverðir staður er t.a.m. fornminjar, söfn, náttúrufríbærir og annað sem ástæða er til að vekja athygli ferðamanna á sérstaklega.

Merkið er oft notað á rauðum staðarvísi [F04.11](#)  en einnig á upplýsingatöflum og staðarvísunum.

Dæmi um notkun merkisins á staðarvísi F12.11.





E02.62 Gönguleið

Reglugerð um umferðarmerki:

Merki þetta vísar á upphaf gönguleiðar.

Vinnureglur um notkun utan þéttbýlis:

Mælt er með að takmarka notkun merkisins við leiðir sem eru merktar í landinu, það er varðaðar eða stikaðar leiðir.



E02.63 Áningarstaður





Reglugerð um umferðarmerki:

Merki þetta vísar á stærri áningarstað þar sem eru bifreiðastæði, borð og bekkir.

Vinnureglur um notkun utan þéttbýlis:

Merki þetta má nota til að vísa á alla áningarstaði.

Æskilegt er að hefja vegvísun að áningarstað á undirmerki J10.11  a.m.k. 500 m fyrir framán áningarstað.

Leitast skal við að merkja áningarstaði sem eru innan við 1 km frá vegi sem vísað er frá með undirmerki J10.11 og tilheyrandi vísunarkerki J12     .

Þar sem ekið er út af vegi að áningarstað skal merkið staðsett sömu megin og áningarstaðurinn.

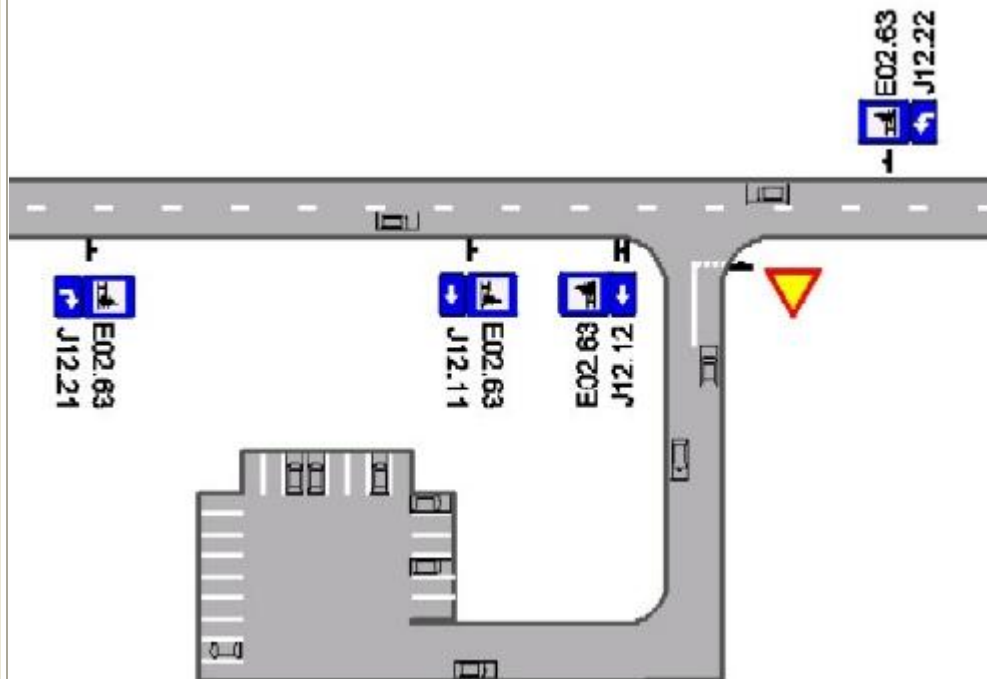

E02.81 Útvarp

Reglugerð um umferðarmerki:

Merki þetta er sett upp þar sem ökumenn ættu að skipta um bylgjulengd á FM-útvarpsviðtæki.

Vinnureglur um notkun utan þéttbýlis:

Merki þetta sýnir á hvaða bylgjulengd viðkomandi útvarpsstöð heyrir best á því svæði sem framundan er.

E02 Almenn þjónusta og ábendingar - Útsýni



E02.64 Útsýni

Reglugerð um umferðarmerki:

Merki þetta vísar á stað þaðan sem útsýni er gott.

Vinnureglur um notkun utan þéttbýlis:

Merki þetta má nota til að vísa á góðan útsýnisstað. Merkið skal aðeins setja upp þar sem útskot er á vegi eða þar sem vegur liggur að útsýnisstað.



E02.65 Útsýni með hringsjá

Reglugerð um umferðarmerki:

Merki þetta vísar á stað þar sem er hringsjá og gott útsýni.

Vinnureglur um notkun utan þéttbýlis:

Merki þetta má nota til að vísa á góðan útsýnisstað með hringsjá. Merkið skal aðeins setja upp þar sem útskot er á vegi eða þar sem vegur liggur að útsýnisstað.



E02.66 Fuglaskoðun

Reglugerð um umferðarmerki:

Merki þetta vísar á stað sem er hentugur til að skoða fugla.

Vinnureglur um notkun utan þéttbýlis:

Merkið skal aðeins setja upp þar sem útskot er á vegi eða þar sem vegur liggur að útsýnisstað.



Nota skal eftirfarandi bráðabirgðamerki  til að vara við fuglum á vegi.



E02.67 Selalátur

Reglugerð um umferðarmerki:

Merki þetta vísar á stað þar sem útsýni er yfir selalátur.

Vinnureglur um notkun utan þéttbýlis:

Merkið skal aðeins setja upp þar sem útskot er á vegi eða þar sem vegur liggur að útsýnisstað.

E03 Bifreiðþjónusta

E03.11
Bensínstöð



Reglugerð um umferðarmerki:
Merki þetta vísar á afgreiðslustað eldsneytis.

Vinnureglur um notkun utan þéttbýlis:
Merkið skal einnig nota þar sem meira en 60 km eru í næsta afgreiðslustað eldsneytis.
Lengd að bensínstöð skal þá gefin upp á undirmerki [J10.11](#) **70 km**.

Vinnureglur um notkun innan þéttbýlis:
Heimilt er að merkja afgreiðslustaði eldsneytis með sambærilegum hætti og á neðangreindri mynd.



Nánar: Sjá kort af bensínstöðvum á vefjum olíufélaganna



E03.21 Bifreiðaverkstæði



Reglugerð um umferðarmerki:
Merki þetta vísar á bifreiðaverkstæði.

Vinnureglur um notkun:
Gert er ráð fyrir að verkstæðið veiti þjónustu alla virka daga.

E03.31 Hjólbarðaverkstæði



Reglugerð um umferðarmerki:
Merki þetta vísar á stað þar sem gert er við hjólbarða.

E03.41 Bílaleiga



Reglugerð um umferðarmerki:
Merki þetta vísar á bílaleigu.

E04 Veitingastaðir



E04.11 Veitingastofa

Reglugerð um umferðarmerki:

Merki þetta vísar á veitingastofu þar sem ekki eru framreiddir heitir réttir.

Vinnureglur um notkun utan þéttbýlis:

Gert er ráð fyrir að veitingastofan veiti þjónustu alla daga á hefðbundnum opnunartíma fyrir fyrir slíkan rekstur. Ef um annan opnunartíma er að ræða skal geta þess á sérstakri upplýsingatöflu.



E04.21 Veitingahús

Reglugerð um umferðarmerki:

Merki þetta vísar á veitingahús þar sem framreiddir eru heitir réttir.

Vinnureglur um notkun utan þéttbýlis:

Gert er ráð fyrir að veitingahúsið veiti þjónustu alla daga á hefðbundnum opnunartíma fyrir fyrir slíkan rekstur. Ef um annan opnunartíma er að ræða skal geta þess á sérstakri upplýsingatöflu.



E04.31 Heimilisveitingar

Reglugerð um umferðarmerki:

Merki þetta vísar á stað þar sem matur er seldur á heimili.

E05 Gisting og áning



E05.11 Hótel, gistiheimili

Reglugerð um umferðarmerki:

Merki þetta vísar á gististað þar sem boðið er upp á uppbúin rúm í herbergjum.

Vinnureglur um notkun utan þéttbýlis:

Merkið má nota til að vísa á hótel eða gistiheimili þar sem boðið er upp á uppbúin rúm í herbergjum.



E05.12 Svefnpokapláss

Reglugerð um umferðarmerki:

Merki þetta vísar á stað þar sem boðið er upp á gistingu í svefnpokapláss.

Vinnureglur um notkun utan þéttbýlis:

Merkið má nota til að vísa á stað þar sem boðið er upp á gistingu í svefnpokapláss.



E05.31 Farfuglaheimili

Reglugerð um umferðarmerki:

Merki þetta vísar á gististað sem rekinn er af félögum Farfugla.

Vinnureglur um notkun utan þéttbýlis:

Merkið má nota til að vísa á gistihús sem eru aðilar að alþjóðlegum samtökum um farfuglaheimili (International Hostel Federation).



E05.41 Sumarhús til leigu

Reglugerð um umferðarmerki:

Merki þetta vísar á sumarhús til leigu.

Vinnureglur um notkun utan þéttbýlis:

Merkið má nota til að vísa á sumarhús sem eru til leigu og ætluð öllum vegfarendum til afnota.



E05.51 Sæluhús

Reglugerð um umferðarmerki:

Merki þetta vísar á sæluhús ferðafélaga þar sem að öllu jöfnu er krafist greiðslu fyrir notkun.

Vinnureglur um notkun utan þéttbýlis:

Merkið má nota til að vísa á sæluhús ferðafélaga.



E05.61 Tjaldsvæði

Reglugerð um umferðarmerki:

Merki þetta er notað við viðurkennd tjaldsvæði.



E05.62 Hjólhýsasvæði

Reglugerð um umferðarmerki:

Merki þetta er notað við viðurkennd hjólhýsasvæði.

E06 Viðbótarþjónusta

**E06.11 Eldunaraðstaða****Reglugerð um umferðarmerki:**

Merki þetta vísar á stað þar sem eldunaraðstaða fylgir gistirými.

**E06.21 Sturta****Reglugerð um umferðarmerki:**

Merki þetta vísar á stað þar sem ferðafólk getur komist í sturtu.

**E06.31 Heitur pottur****Reglugerð um umferðarmerki:**

Merki þetta vísar á stað þar sem ferðafólk getur komist í heitan pott.

**E06.41 Þvottavél****Reglugerð um umferðarmerki:**

Merki þetta vísar á stað þar sem ferðafólk getur fengið að þvo fatnað í þvottavél.

**E06.51 Fundaaðstaða****Reglugerð um umferðarmerki:**

Merki þetta vísar á stað þar sem boðið er upp á fundaaðstöðu.

**E06.61 Aðgangur að neti****Reglugerð um umferðarmerki:**

Merki þetta vísar á stað þar sem boðið er upp á aðgang að tölvu með nettengingu.

E07 Íþróttir og tómstundir - Almennar íþróttir



E07.11 Sundstaður

Reglugerð um umferðarmerki:

Merki þetta vísar á sundstað. Geta má þess hvenær opið er á upplýsingatöflu.

Vinnureglur um notkun utan þéttbýlis:

Merkið má nota til að vísa á sundlaug og strönd þar sem hægt er að stunda sjóböð.



E07.12 Íþróttahús

Reglugerð um umferðarmerki:

Merki þetta vísar á íþróttahús.

Vinnureglur um notkun utan þéttbýlis:

Merkið má nota til að vísa á íþróttahús / íþróttamiðstöð þar sem fram fer skipulögð starfsemi.



E07.13 Íþróttavöllur

Reglugerð um umferðarmerki:

Merki þetta vísar á íþróttavöll.



E07.22 Skeiðvöllur

Reglugerð um umferðarmerki:

Merki þetta vísar á skeiðvöll.



E07.23 Hesthúsahverfi

Reglugerð um umferðarmerki:

Merki þetta vísar á hesthúsahverfi.



E07.51 Golfvöllur

Reglugerð um umferðarmerki:

Merki þetta vísar á golfvöll.

Vinnureglur um notkun utan þéttbýlis:

[Listi yfir alla golfklúbba á landinu.](#)



E07.55 Skotsvæði

Reglugerð um umferðarmerki:

Merki þetta vísar á svæði sem er ætlað fyrir skotæfingar.

E07 Íþróttir og tómstundir - Tómstundir



E07.21 Hestaleiga

Reglugerð um umferðarmerki:

Merki þetta vísar á stað þar sem hestar eru boðnir til leigu.



E07.24 Hestakerruleiga

Drög að Reglugerð um umferðarmerki:

Merki þetta vísar á stað þar sem hægt er að leigja kerrur sem eru sérstaklega ætlaðar til flutnings á hestum.



E07.31 Veiðileyfi

Reglugerð um umferðarmerki:

Merki þetta vísar á stað þar sem seld eru veiðileyfi.



E07.32 Sjóstangaveiði

Reglugerð um umferðarmerki:

Merki þetta vísar á stað þar sem boðið er upp á bátsferðir til sjóstangaveiði.



E07.33 Strandstangveiði

Drög að reglugerð um umferðarmerki:

Merki þetta vísar á stað þar sem hægt er að stunda fiskveiðar í sjó með veiðistöng af strönd. Ef krafist er greiðslu fyrir veiðileyfi fást upplýsingar um það á veiðistað.



E07.35 Hvalaskoðun

Reglugerð um umferðarmerki:

Merki þetta vísar á stað þar sem boðið er upp á bátsferðir til hvalaskoðunar.

**E07.62 Vatnaþotur til leigu****Reglugerð um umferðarmerki:**

Merki þetta vísar á stað þar sem vatnaþotur eru til leigu.

**E07.63 Reiðhjól til leigu****Reglugerð um umferðarmerki:**

Merki þetta vísar á stað þar sem reiðhjól eru til leigu.

**E07.64 Bátar til leigu****Reglugerð um umferðarmerki:**

Merki þetta vísar á stað þar sem bátar eru til leigu..

**E07.66 Kajak til leigu.****Reglugerð um umferðarmerki:**

Merki þetta vísar á stað þar sem kajak eru til leigu.

**E07.71 Sjóskíði****Reglugerð um umferðarmerki:**

Merki þetta vísar á stað þar sem boðið er upp á sjóskíðaiðkun.

**E07.72 Gúmmíbátaferðir****Reglugerð um umferðarmerki:**

Merki þetta vísar á stað þar sem boðið er upp á ferðir með gúmmíbát niður á..

E07 Íþróttir og tómstundir - Vetraríþróttir



E07.41 Skíðalyfta, togbraut

Reglugerð um umferðarmerki:

Merki þetta vísar á skíðasvæði þar sem er togbraut.



E07.42 Skíðalyfta með stólum

Reglugerð um umferðarmerki:

Merki þetta vísar á skíðasvæði þar sem er stólalyfta.



E07.43 Skíðagöngusvæði

Reglugerð um umferðarmerki:

Merki þetta vísar á skíðagöngusvæði þar sem brautir eru troðnar eða stikaðar



E07.47 Snjóbílaferðir

Reglugerð um umferðarmerki:

Merki þetta vísar á stað þar sem boðið er upp á ferðir með beltabifreið..



E07.61 Vélsleðar til leigu

Reglugerð um umferðarmerki:

Merki þetta vísar á stað þar sem vélsleðar eru til leigu.

E08 Sérstakir staðir og þjónusta - Sérstakir staðir

**E08.11 Kirkja**

Reglugerð um umferðarmerki:
Merki þetta vísar á kirkju.

**E08.12 Kirkjugarður**

Reglugerð um umferðarmerki:
Merki þetta vísar á kirkjugarð.

**E08.45 Handverk**

Reglugerð um umferðarmerki:
Merki þetta vísar á stað þar sem handverk er til sölu.

**E08.46 Gróðurhús**

Reglugerð um umferðarmerki:
Merki þetta vísar á gróðurhús þar sem afurðir eru til sölu.

**E08.58 Ferðamannafjós**

Reglugerð um umferðarmerki:
Merki þetta vísar á býli þar sem gestum gefst kostur á að skoða kýr í fjósi.

**E08.81 Tónlistarflutningur**

Reglugerð um umferðarmerki:
Merkið vísar á stað þar sem vísað er á tónlistarhátíð eða þar sem tónlistarflutningur fer fram.

Vinnureglur um notkun:

Merkið skal nota fyrir neðan staðarvísi F12.11 og upplýsingar um tíma viðkomandi atburðar komi fram á sérstöku undirmerki.

Merkin skulu tekin niður að tónlistarflutningi loknum.

Dæmi um notkun merkisins.

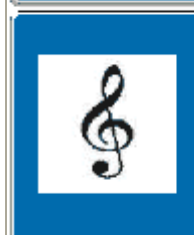

E08 Sérstakir staðir og þjónusta - Þjónusta

**E08.21 Banki**

Reglugerð um umferðarmerki:
Merki þetta vísar á banka.

**E08.22 Hraðbanki**

Reglugerð um umferðarmerki:
Merki þetta vísar á hraðbanka.

**E08.31 Pósthús**

Reglugerð um umferðarmerki:
Merki þetta vísar á pósthús.

**E08.41 Ferðamannaverslun**

Reglugerð um umferðarmerki:
Merki þetta vísar á verslun þar sem boðið er upp á matvörur og aðrar ferðavörur.

**E08.42 Kjörbúð**

Reglugerð um umferðarmerki:
Merki þetta vísar á matvöruverslun þar sem boðið er upp á allar almennar neysluvörur.

Vinnureglur um notkun utan þéttbýlis:

Gert er ráð fyrir að rekstraraðili kjörbúðar veiti þjónustu á venjulegum opnunartíma verslana.

**E08.43 Bakarí**

Reglugerð um umferðarmerki:
Merki þetta vísar á bakarí.

Vinnureglur um notkun utan þéttbýlis:

Gert er ráð fyrir að rekstraraðili veiti þjónustu á venjulegum opnunartíma bakaría

**E08.44 Söluskáli****Reglugerð um umferðarmerki:**

Merki þetta vísar á söluskála þar sem boðið er upp á sælgæti, gosdrykki og annað þess háttar.

Vinnureglur um notkun utan þéttbýlis:

Gert er ráð fyrir að rekstraraðili veiti þjónustu á venjulegum opnunartíma söluskála.

**E08.61 Hundahótel****Reglugerð um umferðarmerki:**

Merki þetta vísar á stað þar sem hundar eru teknir í gæslu.

**E08.65 Dýralæknir****Reglugerð um umferðarmerki:**

Merki þetta vísar á dýraspítala eða stofu dýralæknis.

**E08.71 Barnaleikvöllur****Drög að reglugerð um umferðarmerki:**

Merki þetta vísar á leikvöll barna eða afgirt leiksvæði.

E08 Sérstakir staðir og þjónusta - Söfn



E08.51 Listasafn

Reglugerð um umferðarmerki:

Merki þetta vísar á listasafn eða minjasafn.



E08.52 Bókasafn

Reglugerð um umferðarmerki:

Merki þetta vísar á bókasafn.



E08.53 Sædýrasafn

Reglugerð um umferðarmerki:

Merki þetta vísar á sædýrasafn.



E08.57 Húsdýragarður

Reglugerð um umferðarmerki:

Merki þetta vísar á stað þar sem húsdýr eru til sýnis.

E09 Flutningaþjónusta



E09.11.1
Ferja til hægri



E09.11.2
Ferja til vinstri

E09.1x Bílferja

Reglugerð um umferðarmerki:

Merki þetta vísar á bílferju. Þar sem ástæða þykir til að taka fram brottfarartíma, skal það gert með upplýsingatöflu.

Vinnureglur um notkun utan þéttbýlis:

Merkið er notað til að vísa á ferju í áætlunarsiglingum. Brottfarartíma má taka fram með merkinu F21.11.

Æskilegt er að láta ferjuna snúa í stefnu að ferjuhöfn.

Merkið má nota á vegvísa og leiðamerki F03.xx - F11.xx

**E09.12 Bátsferðir****Reglugerð um umferðarmerki:**

Merki þetta vísar á stað þar sem eru bátar sem veita ferðamönnum þjónustu.

**E09.15 Vöruhöfn****Reglugerð um umferðarmerki:**

Merki þetta vísar á hafnarsvæði fyrir vöruflutninga.

**E09.16 Fiskihöfn****Reglugerð um umferðarmerki:**

Merki þetta vísar á hafnarsvæði þar sem fiskiskip landa afla sínum.



E09.21
Til hægri



E09.22
Til vinstri



E09.23
Áfram

E09.2x Flugvöllur fyrir áætlunarflug**Reglugerð um umferðarmerki:**

Merki þetta vísar á leið að flugvelli. Æskilegt er að láta flugvélinu snúa í stefnu á flugvöllinn. Númer eru eftirtalin:

E09.21 Flugvél stefnir til hægri.

E09.22 Flugvél stefnir til vinstri (sjá mynd).

E09.23 Flugvél stefnir beint upp.

Vinnureglur um notkun utan þéttbýlis:

Merkið má nota til að vísa á leið að flugvelli. Afstaða flugvallar gagnvart vegi skal höfð til viðmiðunar við val á merki.

Merkið má nota á vegvísa og leiðamerki F03.xx - F11.xx



E09.31
Flugbraut til
hægri.



E09.32
Flugbraut til
vinstri

E09.3x Flugbraut.**Reglugerð um umferðarmerki:**

Merki þetta vísar á flugbraut fyrir smærri flugvélar.

Vinnureglur um notkun utan þéttbýlis:

Merkið má nota til að vísa á flugbraut fyrir smærri flugvélar.

Æskilegt er að láta flugvélinu snúa í stefnu á flugvöllinn.

**E09.4 Vöruhöfn****Reglugerð um umferðarmerki:**

Merki þetta vísar á hafnarsvæði fyrir vöruflutninga.