





Handbók um Umferðarmerki

Undirmerki

Útgefandi Vegagerðin og Reykjavíkurborg

Mars 2013

 <p>J01.11 Fjarlægð að hættu eða stað</p>	 <p>J01.51 Stefna sem bann eða leiðbeining á við</p>	 <p>J01.52 Stefna sem bann eða leiðbeining á við</p>	 <p>J01.61 Stefna sem bann eða leiðbeining á við</p>	 <p>J02.11 Fjarlægð að upphafi og enda bann/hættusvæðis</p>
 <p>J03.11 Lengd bannsvæðis til vinstri</p>	 <p>J03.12 Lengd bannsvæðis til hægri</p>	 <p>J04.11 Lengd bannsvæðis í báðar áttir</p>	 <p>J06.11 Gildistími banns</p>	 <p>J07.11 Gildistími leyfis</p>
 <p>J08.11 Bifreiðastæði, samsíða akbraut</p>	 <p>J08.21 Bifreiðastæði, hornrétt á akbraut</p>	 <p>J08.31 Bifreiðastæði, skástæði</p>	 <p>J10.11 Fjarlægð að hættu eða stað</p>	 <p>J11.11 Bifreiðastæði fyrir fatlaða</p>
 <p>J12.11 Vísun til hægri</p>	 <p>J12.12 Vísun til vinstri</p>	 <p>J12.21 Vísun áfram og til hægri</p>	 <p>J12.22 Vísun áfram og til vinstri</p>	 <p>J12.31 Vísun áfram</p>
 <p>J14.11 Leið aðalbrautar á vegamótum</p>	 <p>J14.32 Leið aðalbrautar á vegamótum</p>	 <p>J14.51 Leið aðalbrautar á vegamótum</p>	 <p>J15.11 Umferð sjónskertra</p>	 <p>J15.21 Umferð heynarskertra</p>
 <p>J16.xx Takmörkuð þyngd</p>	 <p>J20.11 Brotlegir verða fjarlægðir</p>	 <p>NÝLÖGD KLÆÐING J27.31 Nýlögð klæðing</p>	 <p>ÓBRÚAÐAR ÁR J31.11 Óbrúaðar ár</p>	 <p>SEINFARINN VEGUR J32.11 Seinfarinn vegur</p>

 <p>ILLFÆR VEGUR</p> <p>J32.21 Illfær vegur</p>	 <p>TORLEIÐI</p> <p>J32.31 Torleiði</p>	 <p>BLINDHÆÐ</p> <p>J33.11 Blindhæð</p>	 <p>BLINDHÆÐIR</p> <p>J33.21 Blindhæðir</p>	 <p>SLYSASVÆÐI</p> <p>J34.11 Slysasvæði</p>
 <p>EINBREITT SLITLAG</p> <p>J39.11 Einbreitt slitlag</p>	 <p>MALBIK ENDAR</p> <p>J40.11 Malbik endar</p>	 <p>EINBREIÐ BRÚ</p> <p>J41.11 Einbreið brú</p>	 <p>EINBREIÐ GÖNG</p> <p>J41.51 Einbreið jarðgöng</p>	 <p>STANS 200 m</p> <p>J42.11 Stöðvunarskylda framundan</p>
 <p>2,8m EINBREIÐ BRÚ</p> <p>J43.xx Einbreið brú með þröngri akbraut</p>	 <p>GÖTUHLAUP</p> <p>J50.11 Götuhlaup</p>	 <p>J09.xx</p>		

Almennar reglur um undirmerki (J)

Reglugerð um umferðarmerki:

Ef talin er þörf nánari leiðbeininga eða skýringa við umferðarmerki má nota til þess undirmerki með tákmynd eða áletrun. Undirmerki skal vera rétthyrnt og í sömu litum og aðalmerki.

Undirmerki með merkjunum B21.11  og B24.11  skulu þó vera gul með rauðum jaðri  og J50.11  skal vera appelsínugult.

Vinnureglur um notkun:

Reglur um notkun undirmerkja er útskýrðar með hverju merki fyrir sig.

Undirmerki eru notuð með viðvörðunarkerkjum, bannmerkjum, upplýsingamerkjum og akreina-merkjum. Þau eru ekki notuð með boðmerkjum og vegvísingum.

Undirmerki eru m.a. notuð í þeim tilgangi að skýra nánar:

- fjarlægð að og lengd hættusvæðis
- gildistíma
- legu bifreiðastæða
- átt að þjónustu
- leiðir á vegamótum
- aðstæður vegar, t.d. blindhæðir, torleiði, einbreiðar brýr, göng

Málsetning undirmerkja

Undirmerki eiga að vera jafn breið því merki sem þau standa með.

Dæmigerð málsetning undirmerkis er skv. neðangreindu.

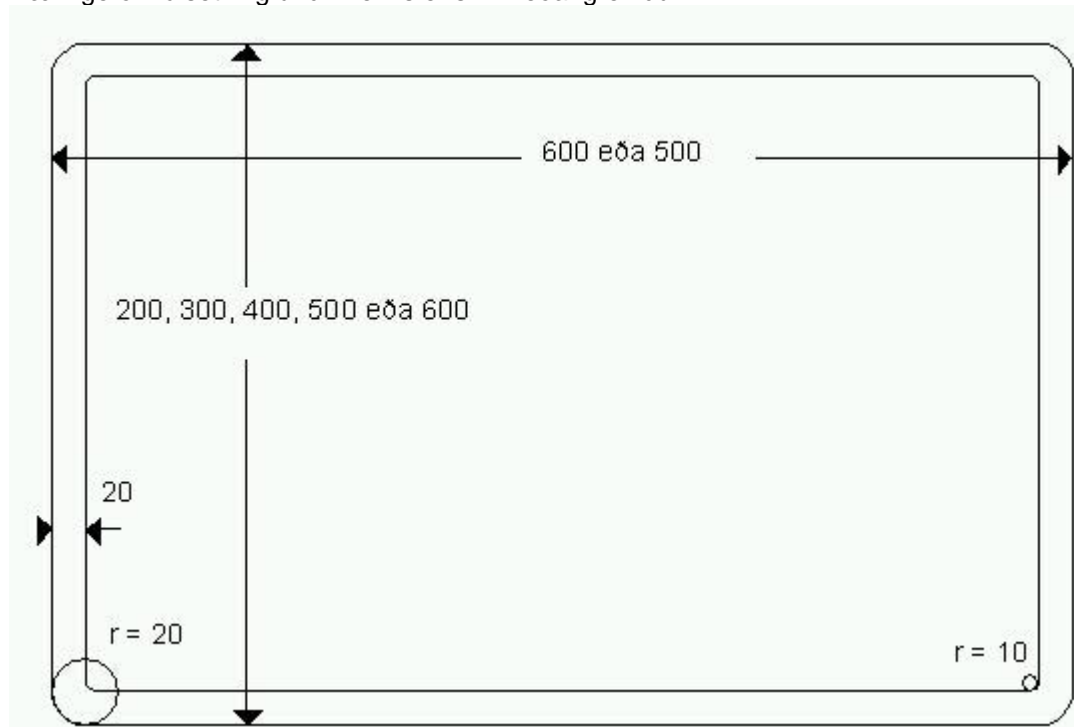

Málsetning undirmerkja J08 - J12

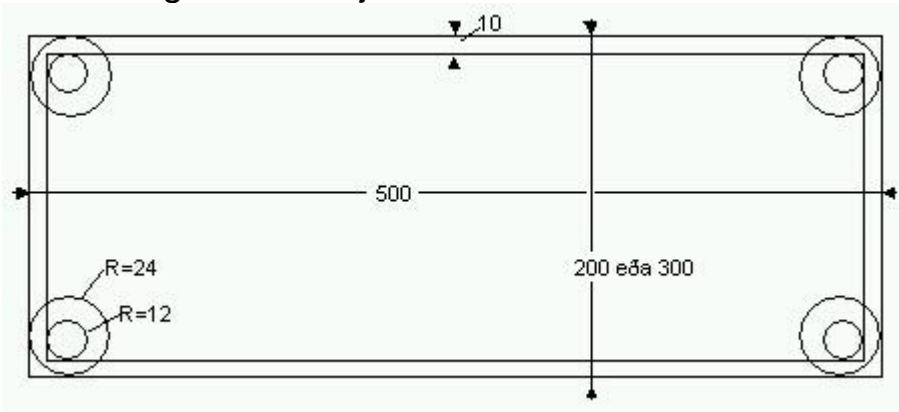

Venjulegar stærðir

Merki	Breidd (mm)	Hæð (mm)
J01- J07	600	200
J08 - J10	500	200
J11 - J12	500	300
J14	500	500
J15 - J20	600	200
J27, J32 - J33, J39	600	300
J31, J34, J42	600	400
J40 - J41, J43	600	600
J42, J50, J Eftirlit	600	400

Götun 200 x 600 mm merkja

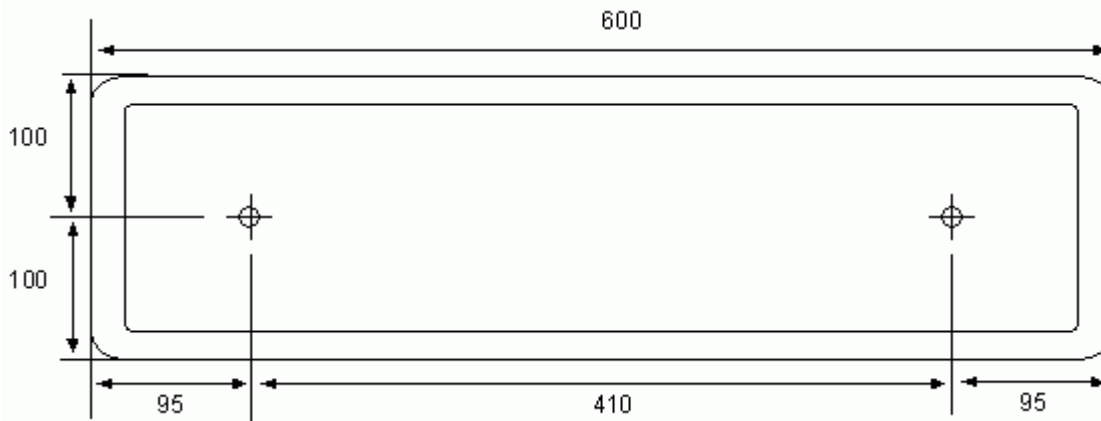

Götun 200 x 500 mm merkja

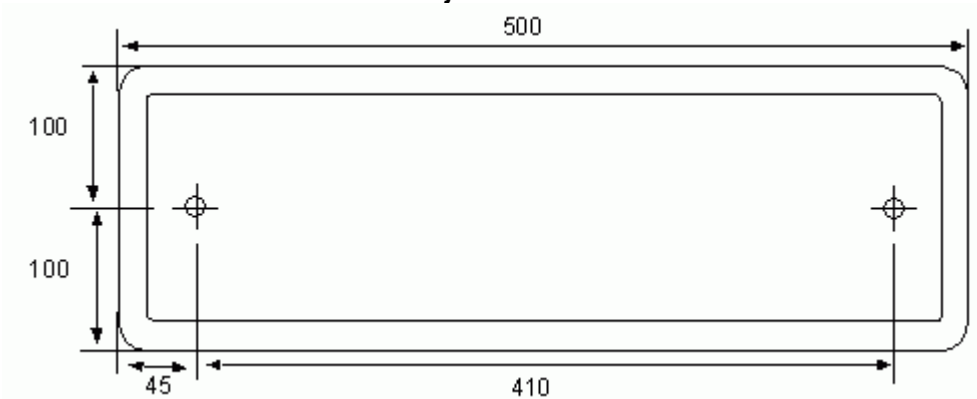

Götun 300 / 400 x 600 mm merkja

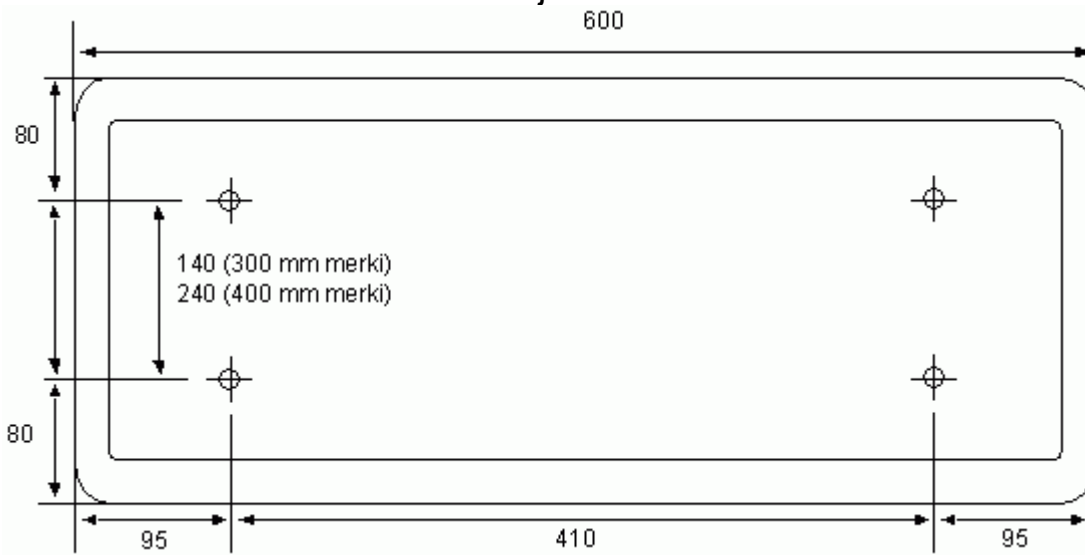

Götun 500 / 600 x 600 mm merkja

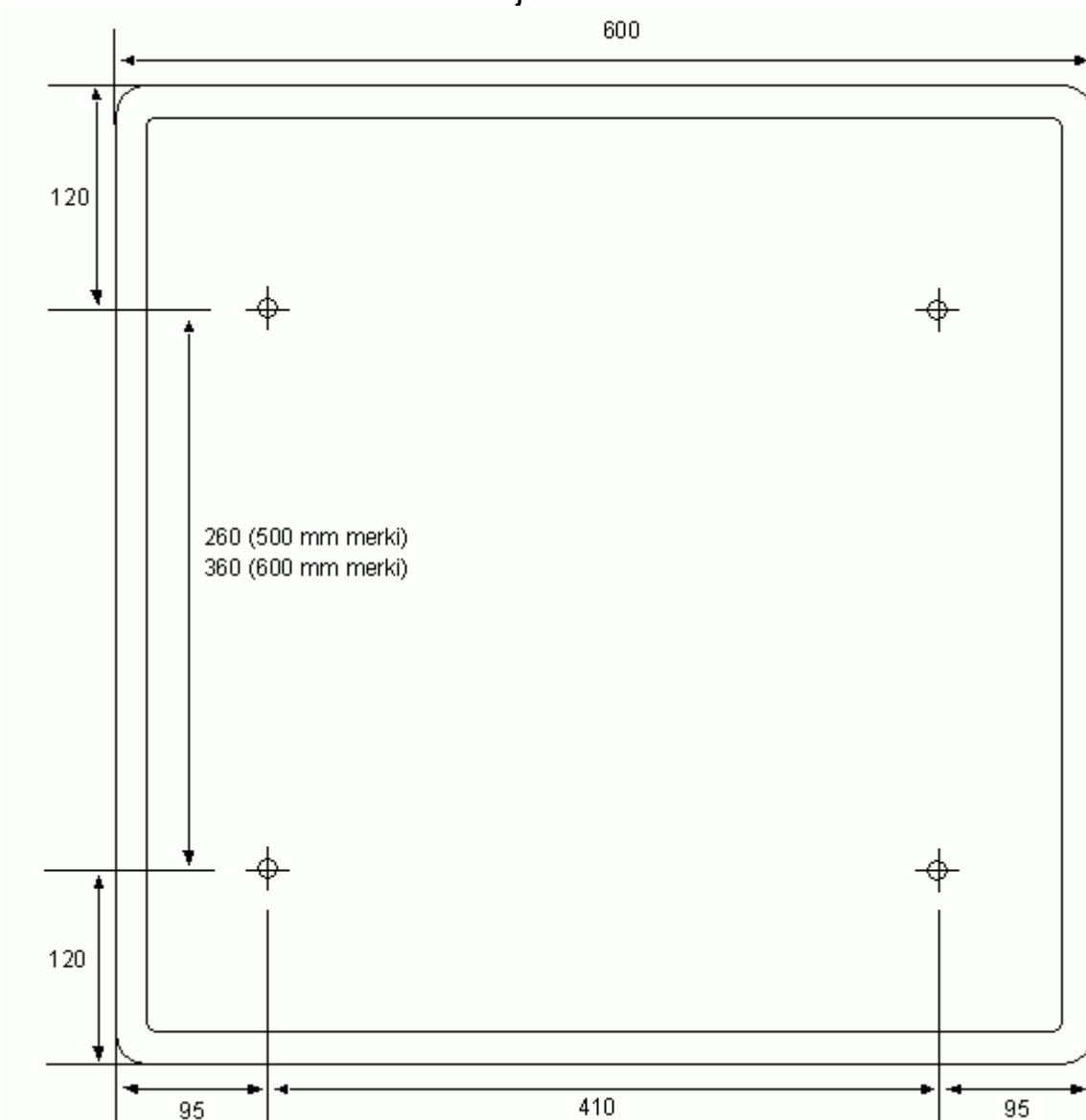

200 m

J01.11 Fjarlægð að hættu eða stað

Reglugerð um umferðarmerki:

Fjarlægð að hættu eða stað sem bann eða leiðbeining varðar.

Vinnureglur um notkun utan þéttbýlis:

Eftirfarandi fjarlægðartölur má nota:

100 - 200 - 300 - 400 - 500 og m

Vinnureglur um notkun innan þéttbýlis:

Eftirfarandi fjarlægðartölur má a.m.k. nota:

25 - 50 - 75 - 100 - 150 - 200

J01.51/52/61 Stefna sem bann eða leiðbeining á við

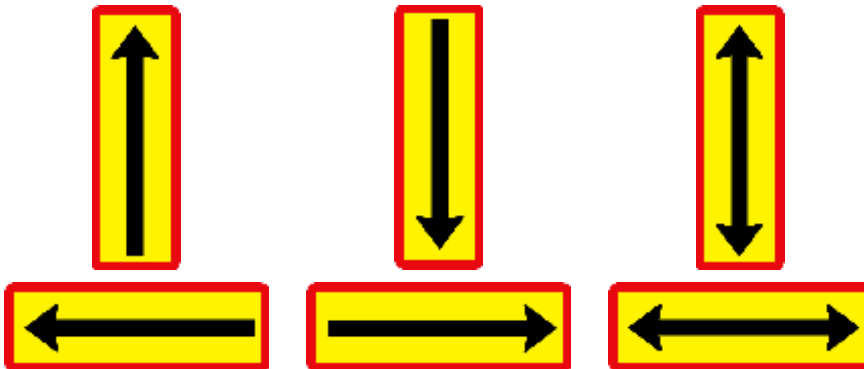

J01.51 Stefna sem bann eða leiðbeining á við J01.52 Stefna sem bann eða leiðbeining á við J01.61 Stefna sem bann eða leiðbeining á við

Reglugerð um umferðarmerki:

J01.51 Bann eða leiðbeining gildir handan merkisins.

J01.52 Bann eða leiðbeining gildir að merkinu

J01.61 Bann eða leiðbeining gildir beggja megin merkis.

Ef betur hentar mega merkin J01.51, J01.52 og J01.61 vera lárétt.

Vinnureglur um notkun

Mynd af notkun merkjanna með B21.11, bannað að leggja ökutæki

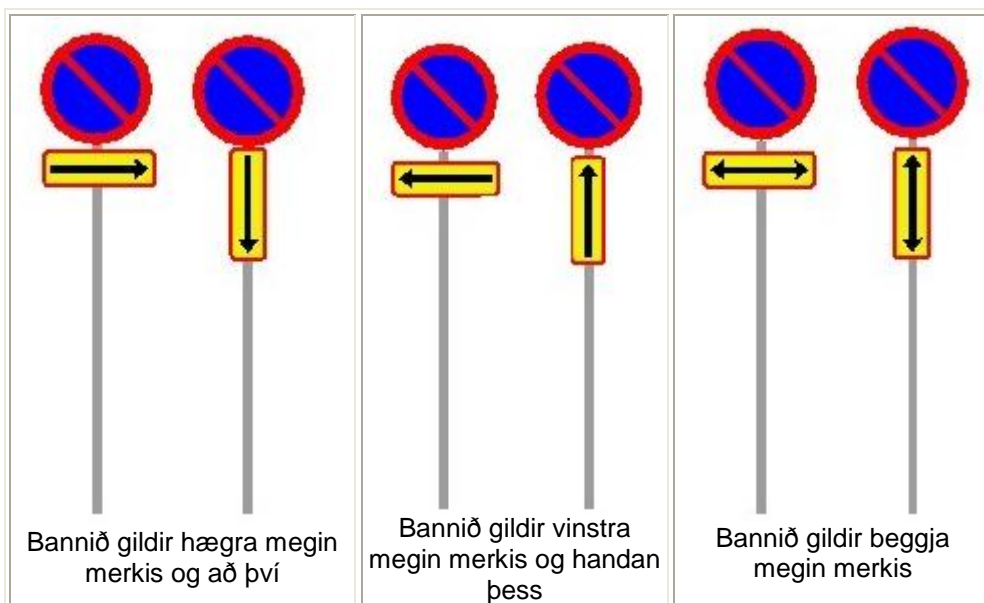
**Sjá einnig dæmi um notkun merkjanna á eftirtöldum skýringarmyndum:**[Dæmi um uppsetningu skilta þar sem bannað er að leggja ökutæki](#)[Vinnustaðamerkingar í þéttbýli - Vinna þar sem lokuð akrein er nær gatnamótum en 150 m](#)

J02.11 Fjarlægð að upphafi hættusvæðis eða bannsvæðis og að lokum þess

0.2 - 1.0 km**Reglugerð um umferðarmerki:**

Fjarlægð að upphafi hættusvæðis eða bannsvæðis og að lokum þess.

Vinnureglur um notkun:

Allar tölur eiga að vera í km og nota skal kommu og einn aukastaf.

J03. Lengd bannsvæðis



J03.11 Lengd bannsvæðis til vinstri



J03.12 Lengd bannsvæðis til hægri



J04.11 Lengd bannsvæðis í báðar áttir

Reglugerð um umferðarmerki:

J03.11 Lengd bannsvæðis til vinstri.

J03.12 Lengd bannsvæðis til hægri.

J04.11 Lengd bannsvæði, báðar áttir

Vinnureglur um notkun:

Merki þessi má einungis nota með bannmerkjum.

Nota skal merkin þegar bann gildir á afmörkuðu svæði.

J06.11 Gildistími banns

8-17**Reglugerð um umferðarmerki:**

Gildistími banns

Vinnureglur um notkun:

Merkið er notað ásamt bannmerkjum til að skýra nánar gildistíma banns.



J07.11 Gildistími leyfis



J11.11 Bifreiðastæði, fyrir fatlaða



J08.11 Bifreiðastæði, samsíða akbraut



J08.21 Bifreiðastæði, hornrétt á akbraut



J08.31 Bifreiðastæði, skástæði

Ofangreind merki eru notuð með upplýsingamerkingu D01.11 [Bifreiðastæði](#) . Nánar um merkin í kafla um upplýsingamerki.

J10.11 Fjarlægð að hættu eða stað

**Reglugerð um umferðarmerki:**

Fjarlægð að hættu eða stað

Vinnureglur um notkun:

Fjarlægð að stað sem leiðbeining varðar.

Þetta undirmerki er notað með upplýsingamerkjum (D) og þjónustumerkjum (E).

Eftirfarandi fjarlægðartölur undir 1 km má nota:

100 - 200 - 300 - 400 - 500 - 800 og m

Ef lengd að stað er meiri en 1 km skal nota km og heilar tölur (engar kommur).



J12. Vísun til staðar



J12.11 Vísun til hægri



J12.12 Vísun til vinstri



J12.21 Vísun áfram og til hægri



J12.22 Vísun áfram og til vinstri



J12.31 Vísun áfram

Reglugerð um umferðarmerki:

J12.11 Vísun til staðar til hægri.

J12.12 Vísun til staðar til vinstri.

J12.21 Vísun til staðar áfram og til hægri.

J12.22 Vísun til staðar áfram og til vinstri.

J12.31 Vísun til staðar áfram.

Vinnureglur um notkun:

Merki þessi eru notuð ásamt upplýsingamerkjum (D) og þjónustumerkjum (E).

Nánar: sjá dæmi um notkun með merkjunum D01.11 [Bifreiðastæði](#) og E02.63 [Áningarstaður](#)

J14. Leið aðalbrautar á vegamótum



J14.11 Leið aðalbrautar á vegamótum



J14.32 Leið aðalbrautar á vegamótum



J14.51 Leið aðalbrautar á vegamótum

Reglugerð um umferðarmerki:

Merki þetta er notað þegar aðalbraut liggur um vegamót á annan hátt en beint áfram. Hér eru nokkrir möguleikar sýndir en þeir geta verið fleiri.

Vinnureglur um notkun:

Merki þessi má nota stök eða með A99.11

Þau eru notuð á aðalbraut um 50-200 m fyrir framan vegamót til að sýna leið aðalbrautar á vegamótum. Merkin skal setja báðum megin vegamótanna.

J15.11 Umferð sjónskertra



Reglugerð um umferðarmerki:

Umferð sjónskertra

Vinnureglur um notkun:

Merki þetta er notað ásamt viðvörðunarkerkjum til að vara við umferð sjónskertra.

Sjá nánar um notkun merkisins í reglum um notkun eftirfarandi merkja:



[A11.21 Umferð gangandi](#)



[A99.11 Önnur hættu](#)

J15.21 Umferð heyrnarskertra



Reglugerð um umferðarmerki:

Umferð heyrnarskertra

Vinnureglur um notkun:

Merki þetta er notað ásamt viðvörðunarkerkjum til að vara við umferð heyrnarskertra.

Sjá nánar um notkun merkisins í reglum um notkun eftirfarandi merkja:



[A11.21 Umferð gangandi](#)



[A99.11 Önnur hættu](#)

J16.xx Takmörkuð heildarþyngd

10 t

Reglugerð um umferðarmerki:

Tveir síðustu stafir í númeri standa fyrir tilgreinda þyngd í heilum tonnum. Þannig hefur merkið sem hér er sýnt númerið J16.10.

Vinnureglur um notkun:



Þegar bann nær ekki til allra ökutækja er þetta merki notað undir bannmerki til að sýna mestu leyfilegu heildarþyngd ökutækis sem aka má á viðkomandi vegi.

Þegar bann á við öll ökutæki skal nota merki [B16.xx](#) .

Sjá nánar:

[Reglur Vegagerðarinnar um takmörkun á heildarþyngd og áspunga ökutækja.](#)
[Þungatakmarkanir sem nú eru í gangi.](#)

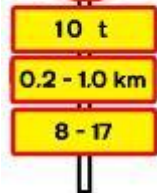

J20.11 Brotlegir verða fjarlægðir



Reglugerð um umferðarmerki:

Brotlegir verða fjarlægðir

Vinnureglur um notkun:

Merki þetta er gjarnan notað ásamt merkinu [B21.11](#) , bannað að leggja ökutæki, þar sem ökutæki sem er ólöglega lagt getur valdið vegfarendum hættu eða ónæði.

J27.31 Nýlögð klæðing



Reglugerð um umferðarmerki:

Nýlögð klæðing.

Vinnureglur um notkun:

Merki þetta er notað þar sem nýlögð klæðing er ásamt viðvornarmerkinu [A99.11 Önnur hættu](#) .

Lengd klæðingarsvæðis skal gefin upp á undirmerki J02.11 .

Sjá nánar um notkun merkisins á eftirtöldum skýringarmyndum:

[Vinnustaðamerkingar - Klæðingar](#)

[Vinnustaðamerkingar - Merkingar á klæðingarköflum þegar framkvæmdum er lokið](#)

J31.11 Óbrúaðar ár



Reglugerð Dómsmálaráðuneytisins

Merki þetta er notað með A99.11  þar sem ekið er inn á leið með óbrúuðum ám.

Vinnureglur um notkun utan þéttbýlis:

Merki þetta er einungis notað með merki A99.11 þar sem ekið er inn á leiðir með óbrúuðum ám.

J31.11 Óbrúaðar ár

Dæmi um notkun merkisins við sjálft vaðið. Þessa útfærslu skal nota til að vara við viðsjárverðum vöðum í ám.

Vaðið krefst varúðar

- Hvar er vaðið - straumvötn breyta sér
- Er vélin vatnsvarinn
- Fylgist einhver með þér
- Hjólför segja ekki alla söguna
- Kannið sjálf vaðið
- Notið öryggislinu
- Klæðist hlýjum fötum í áberandi lit

Crossing requires caution

- ***Where is the crossing?? - Rivers change
- Tire tracks do not tell the entire story
- Has your engine been waterproofed
- Is somebody watching while you cross
- Probe the crossing yourself
- Use a safety line
- Wear warm clothing in bright colours

J32.11 Seinfarinn vegur



Reglugerð um umferðarmerki:

Merki þetta er notað með A99.11  þar sem ekið er inn á leið sem er fær góðum fólksbifreiðum en mjög seinfarin. Leiðin getur verið gróf og brött en vötn eru lítil.

J32.11 Seinfarinn vegur

Vinnureglur um notkun utan þéttbýlis:

Merki þetta er einungis notað með merki A99.11 þar sem ekið er inn á seinfarin veg, sem þó er fær öllum bifreiðum, þ.e. [vegtegund F1](#).

J32.21 Illfær (lakfær) vegur



Reglugerð um umferðarmerki:

Merki þetta er notað með  A99.11 þar sem ekið er inn á leið sem er fær torfærubifreiðum (jeppum), þ.e. bifreiðum sem eru hærri en fólksbifreiðir almennt og með fjórhjóladrifi. Ár eru með sæmilegum vöðum en á leiðinni geta verið blautir eða grýttir kaflar og klungur.

J32.21 Illfær vegur

Vinnureglur um notkun utan þéttbýlis:

Merki þetta er einungis notað með merki A99.11 þar sem ekið er inn á illfæran veg, þ.e. [vegtegund F2](#).

J32.31 Torleiði



Reglugerð um umferðarmerki:

Merki þetta er notað með A99.11  þar sem ekið er inn á leið sem er aðeins fær sérútbúnum torfærubifreiðum (jeppum og fjallabílum). Á leiðinni geta verið mjög brattar brekkur, snjóskaflar eða ár sem tæplega eru færar bifreiðum.

J32.31 Torleiði

Vinnureglur um notkun utan þéttbýlis:

Merki þetta er einungis notað með merki A99.11 þar sem ekið er inn á torleiði, þ.e. [vegtegund F3](#).

J33 Blindhæð



J33.11 Blindhæð



J33.21 Blindhæðir

Reglugerð um umferðarmerki:

J33.11 Merki þetta er notað með A99.11  þar sem hæð framundan takmarkar mjög vegsýn.

J33.21 Merki þetta er notað með A99.11  þar sem hæðir framundan takmarka mjög vegsýn.

Vinnureglur um notkun utan þéttbýlis:

Merkin eru notuð með A99.11 þar sem lega vegar og/eða umhverfi framundan takmarkar mjög vegsýn. Þegar blindhæðir eru fleiri en ein og hættusvæði lengra en 500 m skal gefa lengd hættusvæðisins upp með J02.11

0,2 - 1,0 km

Merkin má einnig nota með [A01.11/12 hættuleg beygja](#)   eða [A01.21/22 hættulegar beygjur](#)  .

Sjá reglur um [merkingar blindhæða](#).

J34.11 Slysasvæði





Reglugerð um umferðarmerki:

Merki þetta er notað með viðvörðunarkerki til að vara við svæði þar sem slys eru óvenju tíð.

Vinnureglur um notkun utan þéttbýlis:

Merkið þetta er almennt notað með merkinu A99.11 .

Stundum er merkið þó notað ásamt [A01.21/22](#)   til að vara við slysafla þar sem hættulegar beygjur eru

og í einstaka tilvikum með [A01.11/12](#)   til að vara við hættulegri beygju þar sem slys eru algeng.

Almennt er lítið svo á að merki þetta sé notað til skamms tíma.

J39.11 Einbreitt slitlag



Reglugerð um umferðarmerki:

Merki þetta er notað með A99.11  þar sem bundið slitlag er 5 m breitt eða mjórri til að vara öikumenn við að þeir þurfi að víkja út á malaröxl þegar mæst er.

Vinnureglur um notkun utan þéttbýlis:

Merkið skal setja upp um 200 metrum áður en komið er að einbreiðu slitlagi.

J40.11 Malbik endar



Reglugerð um umferðarmerki:

Merki þetta er notað með A99.11  til að vara við stað þar malbik endar og malarvegur tekur við.

Vinnureglur um notkun utan þéttbýlis:

Merkin skal staðsetja um 300 m áður en bundið slitlag endar.

Á umferðarmeiri vegum þar sem árdagssumferð (ÁDU) er meiri en 500 bílar á dag skal að auki setja annað merki 500 m frá slitlagsenda ásamt A99.11 og fjarlægðarmerki J01.11 .

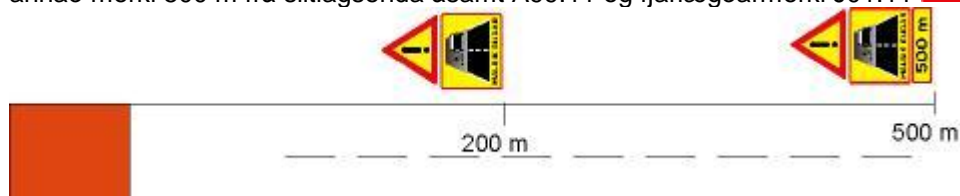

J41.11 / J43 Einbreið brú

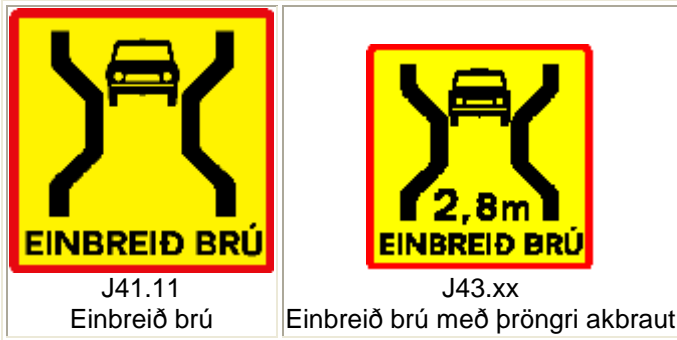

Reglugerð um umferðarmerki:

J41.11 Merki þetta er notað með A99.11  til að vara við einbreiðri brú.

J43.xx Merki þetta er notað með viðvörðunarkerki til að vara við einbreiðri brú og akbraut sem er mjórri en 3,05 m. Tveir síðustu stafir í númeri tákna breidd akbrautar í metrum með einum aukastaf. Þannig hefur merkið sem hér er sýnt númerið J43.28.



Vinnureglur um notkun utan þéttbýlis:

Merkin má einnig nota með [A01.11/12 Hættuleg beygja](#)  

Allar brýr skal merkja í 200-250 m fjarlægð frá brúnni.

Umferðarmeiri brýr skal að auki merkja í 500 m fjarlægð frá brúnni og skal þá nota skal fjarlægðarmerki J01.11 .

Nánar: Sjá [vinnureglur um merkingar einbreiðra brúa](#).

J41.51 Einbreið jarðgöng



Reglugerð um umferðarmerki:

Merki þetta er notað með viðvörðunarkerki til að vara við einbreiðum jarðgöngum.

Vinnureglur um notkun utan þéttbýlis:

Öll einbreið göng skal merkja með þessu merki.

Merkið skal sett upp um 300 - 500 m áður en komið er að jarðgöngum samhliða notkun [A26.11](#) .

[Sjá reglur um merkingar jarðganga](#).

J42.11 Stöðvunarskylda framundan



Reglugerð um umferðarmerki:

Merki þetta er notað með A06.11 til að vara við að framundan sé stöðvunarskylda við vegamót, B 19.11.

Vinnureglur um notkun:

Við vegamót utan þéttbýlis þar sem sett hefur verið stöðvunarskylda B19.11 skal vera A06.11 merki 300 m frá vegamótum þar sem fjarlægð er tilgreind á undirmerki J42.11 



J50.11 Götuhlaup



Reglugerð um umferðarmerki:

Merki þetta er notað með [A99.11](#)  við leið þar sem skipulagt götuhlaup fer fram.

Vinnureglur um notkun:

Beina þarf umferð frá götuhlaupi með viðeigandi merkingum á vegi og á aðliggjandi gatnamótum.

J09.xx Leiðbeinandi hámarkshraði

**Reglugerð um umferðarmerkis:**

Merki þetta er notað með nokkrum viðvörunarmerkjum (A) og sýnir þann hámarks ökuhraða sem er ráðlagður á þeim vegarkafla sem viðvörun nær yfir. Tveir síðustu stafir í númeri tákna tilgreindan hraða. Þannig hefur merkið sem hér er sýnt númerið J09.50

Vinnureglur um notkun:

Merkið er m.a. notað með eftirtöldum viðvörunarmerkjum

A01 merkjum, hættuleg(ar) beygja(ur): 

A18.xx brött brekka niður á við: 

Dæmi um notkun merkisins með A01.11 Hættuleg beygja til hægri

**Málsetning**